

wasco®

INDBYGNINGSOVN 65P90E0

HN11974

Brugervejledning

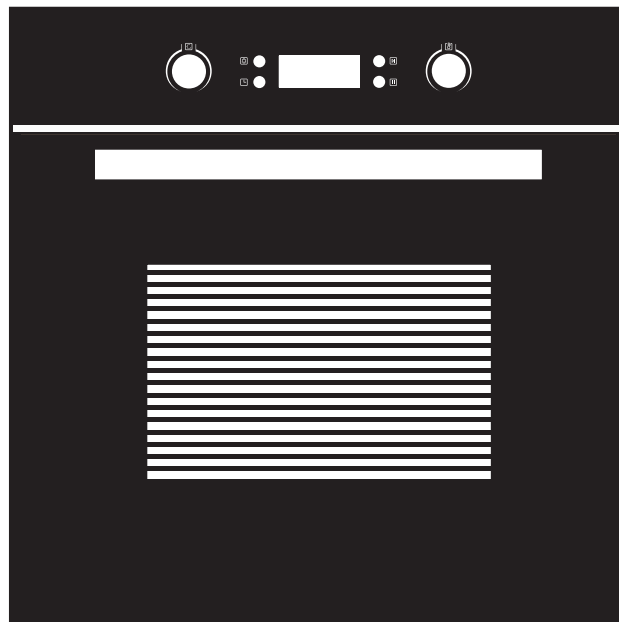

**Læs brugervejledningen omhyggeligt, før ovnen tages i brug.
Gem brugervejledningen, så du senere kan slå op i den.**

SIKKERHEDSADVARSLER OG -ANVISNINGER

1. Når ovnen tændes første gang, kan den afgive en ubehagelig lugt. Lugten kommer fra den lim, som ovnens isolering er fastgjort med, og det er helt normalt. Vent til lugten har fortaget sig, inden der kommes madvarer i ovnen.
2. Ovnens og de dele, man kan komme i kontakt med, bliver varme ved brug af ovnen.
3. Pas på ikke at komme i kontakt med de varme dele.
4. Børn under 8 år skal holdes væk fra ovnen, hvis de ikke er under konstant opsyn.
5. Ovnens kan bruges af børn fra 8 år og personer med reducerede fysiske, sanssemæssige eller mentale evner eller mangel på erfaring, hvis de er under opsyn eller er blevet instrueret i brug af ovnen på en sikker måde og forstår farerne ved at bruge ovnen.
Børn må ikke lege med ovnen, og de bør ikke rengøre ovnen uden opsyn af voksne.
6. Brug ikke aggressive rengøringsmidler eller skarpe metalskrabere for at rengøre ovnens glas.
7. Sådanne ting kan ridse overfladerne og resultere i, at glasset ødelægges permanent.
8. Ovnens bliver meget varm under brug.
9. Pas på ikke at berøre varmeelementerne indvendigt i ovnen.
10. Lad ikke børn være i nærheden af ovnen, specielt når grillelementet er i brug.
11. Når ovnpæren skal udskiftes, skal du være sikker på, at ovnen er slukket for at undgå elektrisk stød.

12. Det skal indgå i ovnens elektriske installation, at strømmen til den kan afbrydes.
13. Når ovnen er i gang med pyrolytisk rengøring, bliver nogle dele af ovnen varmere end normalt. Hold børn på afstand.
14. Børn skal holdes under opsyn for at sikre, at de ikke leger med ovnen.
15. Ovnen må ikke bruges af personer, herunder børn, med reducerede fysiske, sansemæssige eller mentale evner, eller med mangel på erfaring og viden, med mindre de er under opsyn eller er blevet instrueret om ovnens brug af en person, der er ansvarlig for deres sikkerhed.
16. Tilgængelige dele af ovnen kan blive varme under brug. Hold børn væk.

Generelle forskrifter

- Brug ikke ovnen med bare fødder. Berør ikke ovnen, hvis dine hænder eller fødder er fugtige eller våde.
- Åbn ikke ovndøren ofte, mens ovnen bruges.
- Ovnens skal installeres af en fagmand. Producenten er ikke ansvarlig for skader forårsaget af forkert placering eller installation af ikke-fagfolk.
- Anbring ikke noget på ovndøren, når den er åben. Det kan forrykke ovnens balance og ødelægge døren eller dens hængsler.
- Nogle dele af ovnen forbliver varme lang tid efter, at ovnen er slukket. Lad ovnen køle helt af, før disse dele berøres.
- Hvis ovnen ikke skal bruges i længere tid, anbefales det at afbryde strømmen til den.
- Hvis strømkablet beskadiges, skal det udskiftes af en fagmand for at undgå ulykker.
- Hvis der er spildt unormale mængder madvarer i ovnen, skal det fjernes før rengøring.
- Der må ikke rengøres med damp.

ANBRINGELSE AF OVNI I KØKKENELEMENTER

Anbring ovnen i et køkkenelement, der er beregnet til det. Ovnens kan anbringes under en køkkenbordplade eller i et køkkenelement. Fastgør ovnen ved at fastskrue den i de to befæstigelseshuller i rammen. Befæstigelseshullerne lokaliseres ved at åbne ovndøren og finde hullerne. For at sikre tilstrækkelig ventilation, skal indbygningsmål og –afstande i brugervejledningen overholdes.

Vigtigt!

Hvis ovnen skal fungere korrekt, må indbygningsstedet være beregnet til det. Siderne i køkkenelementet skal være lavet af materialer modstandsdygtige over for varme. Limen i eventuelt finerede sider skal kunne modstå mindst en temperatur på 120 °C. Plast eller lim, der ikke kan modstå denne temperatur, vil smelte og deformeres. Elektriske dele skal være helt isoleret. Alle beskyttelsesdele skal være fastgjort, så de ikke kan fjernes uden værktøj. Ovnens skal have en afstand på mindst 45 mm mellem bagsiden og køkkenelementets bagvæg. Kontroller, at ovnen ikke er beskadiget på nogen måde, når den er pakket ud. Hvis man er i tvivl, skal man henvende sig til salgsstedet. Hold emballage som plasticposer, flamingo og søm ude af børns rækkevidde.

Overensstemmelseserklæring

Ovnen er fremstillet efter CE-deklarationen.



KONTROLPANELET

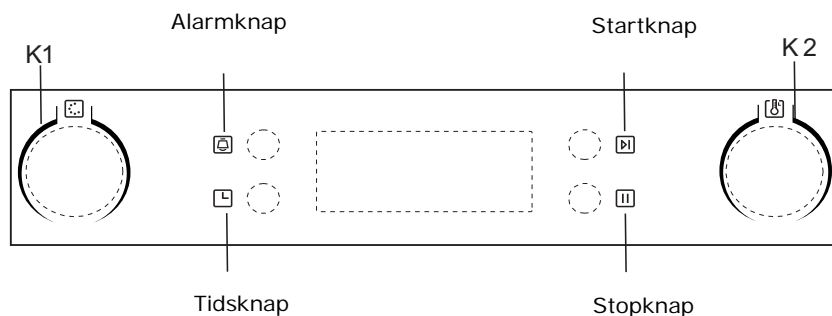



BRUGSINSTRUKTIONER



Symbol	Funktionsbeskrivelse
	Ovnlampe: Brugeren kan følge tilberedningen uden at åbne ovndøren. Ovnlampen lyser under alle tilberedningsfunktioner, undtagen ECO-funktionen. Lampen lyser ikke under pyrolytisk rensning.
	Optøning: Cirkulation af luft med stuetemperatur tillader en hurtig optøning af frosne madvarer (uden brug af varme). Det er en nænsom og hurtig måde at accelerere optøningstiden på færdigretter og flødeholdige produkter.
	Undervarme: Et skjult varmeelement i bunden giver en mere koncentreret varme til bunden af ovnen. Dette er ideelt for langsom tilberedning, f.eks. sammenkogte retter, kager eller pizzaer, hvor der kræves en sprød bund. Temperaturen kan sættes til 60-120 °C. Forudindstillet temperatur er 60 °C.
	Traditionel ovn: Top og bund varmer samtidigt til normal stegning. Ovnen skal forvarmes til den ønskede temperatur. Velegnet til større ting, som f.eks. store kager. Det bedste resultat opnås ved at sætte det, der skal bages, i center af ovnen. Temperaturen kan sættes til 50-250 °C. Forudindstillet temperatur er 220 °C.
	Varmluft med over- og undervarme: Kombination af varmluft og begge elementer giver en mere ens varmegennemtrængning og kan spare op til 30-40% energi. Kød bliver let brunt på ydersiden, men stadig saftigt indvendigt. Denne metode anbefales til stegning eller grillning af store stykker kød ved høj temperatur. Temperaturen kan sættes mellem 50-250 °C. Forudindstillet temperatur er 220 °C.
	Grill: Det indvendige grillelement kobler til og fra for at holde temperaturen. De bedste resultater opnås ved at placere mindre stykker kød øverst i ovnen og større stykker kød nederst. Temperaturen kan sættes mellem 180-240 °C. Forudindstillet temperatur er 210 °C.
	Hurtig grill: Grillelementet og overvarmeelementet varmer samtidigt. Temperaturen kan sættes mellem 180-240 °C. Forudindstillet temperatur er 210 °C.
	Turbogrill: Grillelementet, overvarmeelementet og varmluftfunktionen arbejder samtidigt. Temperaturen kan sættes mellem 180-240 °C. Forudindstillet temperatur er 210 °C.
	Varmluft: Et element rundt om varmluftventilatoren giver en ekstra varmetilførsel ved varmluftstegning. Denne funktion forbedrer cirkulationen i ovnen med ens varmefordeling. Temperaturen kan sættes mellem 50-240 °C. Forudindstillet temperatur er 210 °C.
Pyrolytisk rensning	Pyrolytisk rensning: Når pyrolytisk rensning vælges, viser LED-displayet "PyR". Den forudindstillede temperatur er 450 °C. Timeren kan sættes til 1:30 eller 2:00. OBS: Ribber, skinner, plader, riste mv. skal fjernes fra ovnen inden pyrolyserens, da de ikke kan tåle den høje temperatur!
	Til energisparende tilberedning. Tilbereder de valgte ingredienser på en skånsom måde, og varmen kommer fra toppen og bunden.

1. Indstilling af uret

Når strømmen slutes til ovnen, viser displayet 0:00.

1. Tryk  og timerne blinker.
2. Drej på K2 for at indstille timerne.
3. Tryk  og minutterne blinker.
4. Drej på K2 for at indstille minutterne.
5. Tryk  for at afslutte indstillingerne, ":" blinker.
6. Uret er et 24 timers ur. Hvis uret ikke indstilles, virker det ikke. 0.00 vil vises.

2. Indstilling af funktioner





1. Drej på K1 for at vælge den ønskede funktion. Den tilhørende indikator vil lyse.
2. Drej på K2 for at indstille temperaturen.
3. Tryk på  for at starte tilberedningen. Symbolet for temperatur "°C" vil lyse.
4. Hvis trin 2 ikke udføres, tryk  for at bekræfte start af tilberedning. Den forudindstillede temperatur vises i LED-displayet.

Trinintervallerne ved indstilling af tid er således:

0-30 min.: 1 minut per trin. 30 min.-9 timer: 5 minutter per trin.



Ved indstilling af temperatur er trinintervallerne således:

5 °C per trin - ved brug af grill: 30 °C per trin.

5. Når tilberedningen begynder, kan tilberedningstiden indstilles. Drej på K1 for at indstille den ønskede tid. Tryk  for at starte. Timeren vil tælle ned fra den indstillede tid og slukke ovnen, når tiden er gået ("0"). Hvis der under indstilling af tiden ikke trykkes på  inden 3 sekunder, vil tiden gå tilbage til den oprindelige indstilling og stegningen fortsætte.
6. Når tilberedningen begynder, kan temperaturen justeres ved at dreje på K2. Den tilhørende indikator vil lyse. Tryk på  for at starte. Hvis der ikke trykkes på  inden 3 sekunder, vil temperaturen gå tilbage til den oprindelige indstilling og stegningen fortsætte.

3. Lampefunktionen

Når K1 drejes for at indstille den ønskede funktion, lyser det pågældende symbol.



Tryk på  starter stegningen. Lampesymbolet  og 0:00 vil lyse.

4. Spørg-om funktion



Under stegningen kan spørg-funktionen benyttes. Tryk , og det aktuelle klokkeslæt vises i 3 sekunder, hvis uret er indstillet.

5. Børnelås

Lås:

Tryk på  og  samtidigt i 3 sekunder. Der lyder et beep, der indikerer, at børnelåsen er aktiveret, og symbolet  lyser.

Lås op:

Tryk på  og  samtidigt i 3 sekunder, der lyder et beep, der indikerer, at børnelåsen er deaktiveret, og symbolet  slukker.

OBS!



Når ovnen er i gang, kan man stoppe stegningen ved at trykke kortvarigt på stopknappen. Hvis knappen holdes nede for længe, virker funktionen ikke.



6. Alarmfunktion

Ovnen har en alarm, der kan hjælpe med at huske tidspunkter (fra 1 minut til 9 timer), hvor ovnen skal tændes.





Alarmen kan kun sættes, når ovnen er i standby status, og uret er indstillet.

Alarmen indstilles således:

1. Tryk på alarmindstillingsknappen  .
2. Drej på K2 for at indstille timer.
3. Tryk på alarmindstillingsknappen  igen.
4. Drej på K2 for at indstille minutter.
5. Tryk på  for at bekræfte.

Når den indstillede tid nås, vil summetonen lyde 10 gange,  symbolet vises i displayet for at huske dig på at starte ovnen. Alarmen kan annulleres ved at trykke på  knappen.

7. Start-/Pause-/Annullerfunktion

1. Hvis tilberedningstiden er blevet indstillet, så tryk på  for at starte stegningen. Hvis stegningen er sat på pause, så tryk på  for at fortsætte stegningen.
2. Stegningen kan sættes på pause, hvis der trykkes 1 gang på  . Hvis der trykkes 2 gange på  , annulleres stegningen.

8. Energisparefunktion

1. Når der i vente- og alarmstatus trykkes på  i 3 sekunder, slukkes LED-displayet, og ovnen går i energisparestatus.
2. Hvis der ikke vælges funktioner i ventestatus i 10 minutter, vil LED-displayet slukke og ovnen gå i energisparestatus.
3. Energisparestatus kan annulleres ved at trykke på en hvilken som helst knap eller dreje K1 eller K2.

9. Note

1. Ovnlampen lyser i alle funktioner. undtagen ECO- funktioner. Lampen lyser ikke under pyrolytisk rensning.
2. Der vil lyde et beep, når man drejer på knapperne.
3. Når der er valgt en funktion, og der ikke bliver trykket på  knappen indenfor 5 minutter, vises klokkeslæt, eller ovnen går i ventestatus. Indstillingerne vil blive annulleret.
4. Der lyder et beep, når der trykkes korrekt på knapperne. Hvis der ikke lyder et beep, er knappen ikke blevet aktiveret.
5. Der vil lyde 5 beep, når stegningen er færdig.
6. Hold altid med en hånd midt på håndtaget, når ovndøren åbnes. Pas på ikke at røre børnelåsens pal.

OPSKRIFTER TIL ECO-FUNKTIONEN

Madtype	Temperatur (°C)	Niveau	Tid (min.)	Forvarme
Kartoffel Ost Gratin	180	1	90-100	Nej
Ost Kage	160	1	100-150	Nej
Farsbrød	190	1	110-130	Nej

SPAR PÅ ENERGIFORBRUGET

Tænd kun for ovnen, når det er nødvendigt, og sluk for den umiddelbart efter endt brug. Overdriv ikke brugen af forvarme, og åbn kun ovnlågen, når det er nødvendigt. Forvarm kun ovnen i den absolut nødvendige tid.

Rengøring i køkkenet

Overdriv ikke brugen af rengøringsmidler. En let fugtet mikrofiberklud er nok til at rengøre overflader, som ikke er særligt beskidte.

Brug de mest miljøvenlige rengøringsmidler (som dem med økomærke, der har en mindre påvirkning på miljøet) og dem i emballage, der også har mindre påvirkning på miljøet.

Bortskaffelse af køkkenet

Når det bliver tid til at erstatte dit køkken, så overvej genbrug af alle eller nogle dele af det for at mindske påvirkningen på miljøet. Det kunne f.eks. være brug i et sommerhus eller garage, donation til en velgørenhedsinstitution eller salg på et loppemarked.

Hvis det skal bortskaffes, så aflever det på en genbrugsstation, og hvis muligt, så prøv at adskille komponenterne, der kan genbruges (træ, glas, aluminium, stål osv.), så et nyt produkt kan blive fremstillet uden brug af primære ressourcer.

Der skal særligt tages hensyn ved bortskaffelse af elektriske og elektroniske apparater (WEEE) såsom elektriske køkkenapparater, der kan indeholde materialer, der er skadelige for miljøet, hvis de ikke bliver bortskaffet korrekt. Kontakt evt. den lokale genbrugsstation for information.

Følg altid de specifikke love og regler i landet. Ved tvivl, kontakt organisationerne, der står for bortskaffelse af affald og/eller genbrug af affald i din by.

TEKNISKE SPECIFIKATIONER

Varemærke	Wasco
Model	65P90EO
Energieffektivitetsindeks (EEI _{ovnrøm})	94
Energieffektivitetsklasse	A
Energiforbrug pr. cyklus, traditionel tilstand	0,99 kWh
Energiforbrug pr. cyklus, varmluftskonvektionstilstand	0,79 kWh
Antal ovnrøm	1
Varmekilde, ovnrøm	Elektrisk
Rumfang, ovnrøm	70 L

Referencestandard:
EN 60350-1:2016

PLACERING AF OVNPLADER

For at sikre at ovnpladerne fungerer sikkert, er det vigtigt, at pladerne placeres rigtigt i skinnerne i ovnrømmet. Dette sikrer, at plader og bakker kan udtages sikkert, så den varme mad ikke glider af.

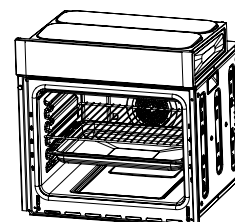

UDSKIFTNING AF OVN PÆREN

Ovnpæren skal modstå høje temperaturer. Pærens data er 240V – 25 W.

1. Afbryd strømmen til ovnen.
2. Skru glasdækslet af og udskift pæren med en ny pære af samme type.
3. Skru glasdækslet på igen.

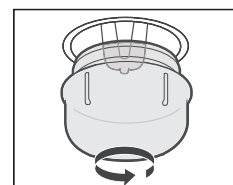

FASTGØRELSE AF OVNE I KØKKENMODULET

1. Placer ovnen i åbningen i køkkenmodulet.
2. Åbn ovndøren.
3. Fastgør ovnen i køkkenmodulet med de to afstandsstykker "A", der passer til hullerne i ovnrammen. Fastskru ovnen med de to skruer "B".

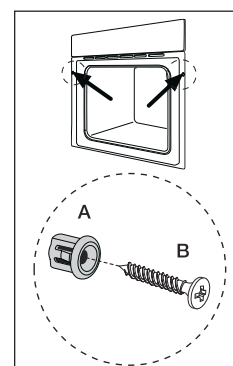

ELEKTRISK TILSLUTNING AF OVNE

OBS: Denne ovn skal installeres af en autoriseret installatør!

Strømforsyningen skal have jordforbindelse, der opfylder kravene i den gældende lovgivning, og ovnen skal jordforbindes efter gældende regler.

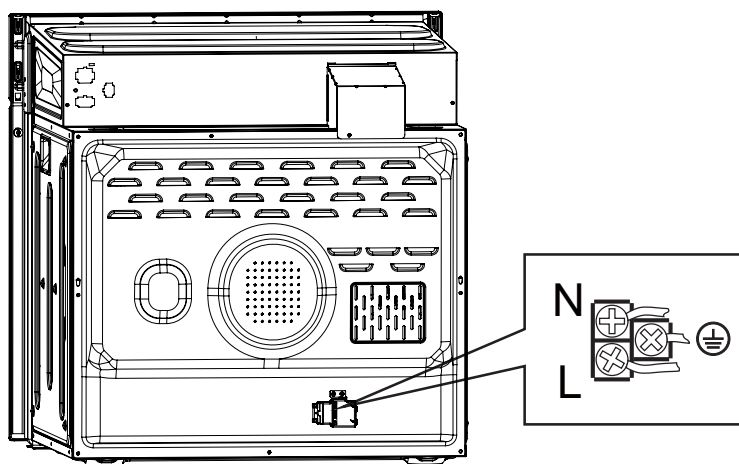

INSTALLATION OG SIKKERHEDSAFSTANDE

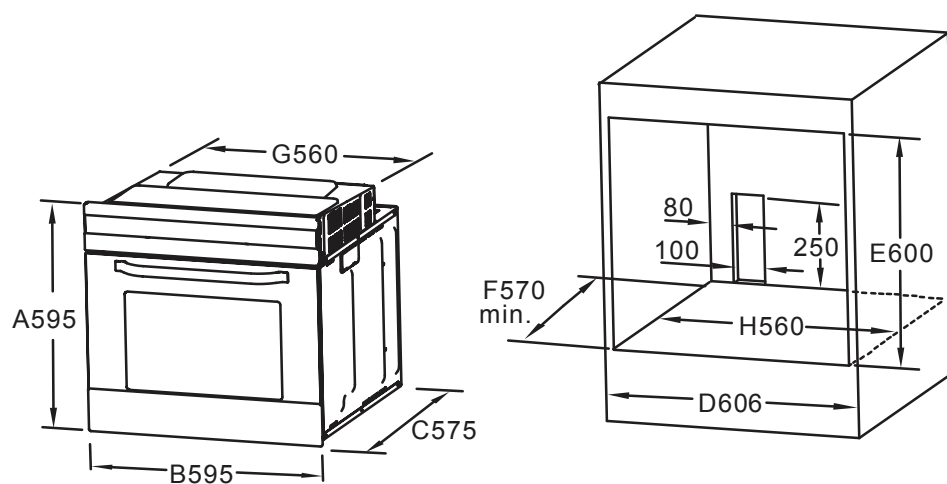

De viste mål er minimummål, og afvigelser er kun tilladt i plusretning.

Afbryderen bør ikke placeres i samme rum som ovnen, men uden for køkkenmodulet eller over køkkenbordet.

RENGØRING OG VEDLIGEHOLDELSE

For at sikre at ovnen forbliver pæn og er driftssikker, skal den holdes ren. Det moderne design af ovnen holder vedligeholdelse på et minimum. De dele af ovnen, der eventuelt kommer i kontakt med madvarer, skal rengøres regelmæssigt.

- Afbryd strømmen før rengøring og vedligeholdelse.
- Sæt alle funktioner i OFF-position.
- Vent til de indvendige dele ikke længere er varme, men kun lunkne. Rengøring er lettere, hvis ovnen er lidt varm.
- Rengør de udvendige overflader med en fugtig klud, en blød børste eller en svamp og tør fladerne tørre. Hvis ovnen er meget snavset, så brug varmt vand og et ikke-slibende rengøringsmiddel.
- Brug aldrig slibende rengøringsmidler eller skarpe metalskrabere til at rengøre glasset i ovndøren. Disse midler kan ridse overfladen og ødelægge glasset eller gøre det uklart.
- Efterlad aldrig syreholdige substanser som f.eks. citronsaft eller eddike på rustfri ståldele.
- Brug ikke trykrensere til rengøring af ovnen. Bagepladerne kan rengøres med et mildt rengøringsmiddel.
- Der må ikke rengøres med damprensere.



Dette produkt må ikke bortskaffes med husholdningsaffaldet. Det skal afleveres på en genbrugsstation, så de genbrugelige dele kan blive oparbejdet til genbrug, og så de ikke-genbrugelige dele kan bortskaffes miljømæssigt forsvarligt.

Importeret af:

Harald Nyborg A/S
Gammel Højmevej 30
DK-5250 Odense SV.

- Der tages forbehold for eventuelle trykfejl.

